

DELABIE

H9639

NT H9639

Indice B

FR *Panneau de douche thermostatique monocommande*

EN *Single lever thermostatic shower panel*

DE *Duschelement mit Einhebelthermostat*

PL *Jednouchwytowy, termostatyczny panel natryskowy*

NL *Douchepaneel met thermostatische ééngreepsmengkraan*

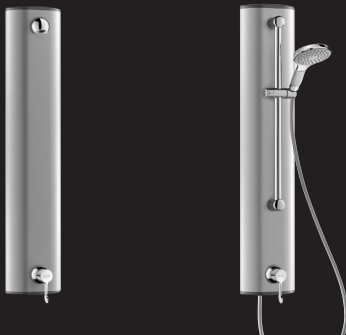

FR Purger soigneusement les canalisations avant la pose et la mise en service du produit.

EN Thoroughly flush the pipes to remove any impurities before installing and commissioning the product.

DE Vor Montage und Inbetriebnahme des Produkts die Anschlussleitungen regelkonform spülen.

PL Dokładnie wypłukać instalację przed montażem i uruchomieniem produktu.

NL Spoel zorgvuldig de leidingen alvorens tot installatie of in gebruikname van de kraan over te gaan.

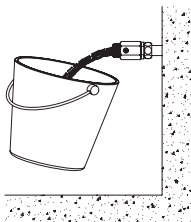

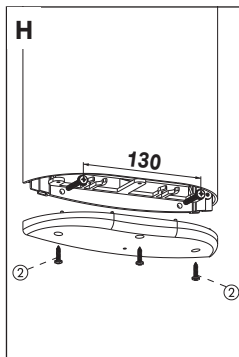
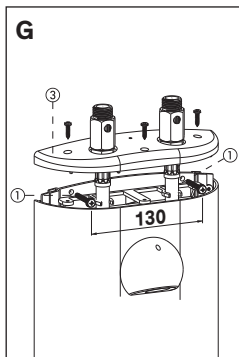
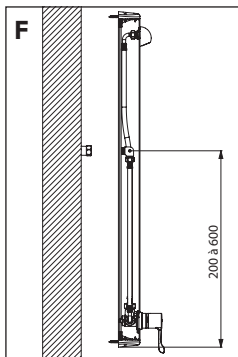
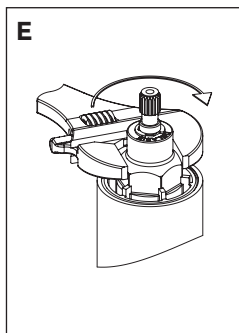
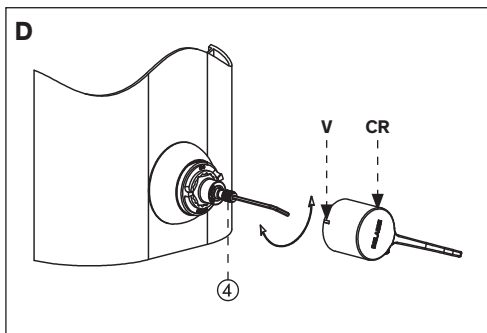
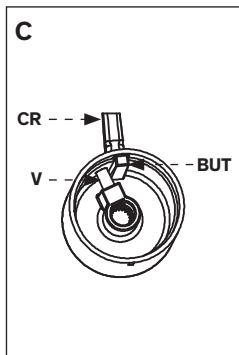
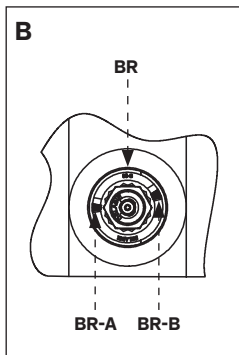
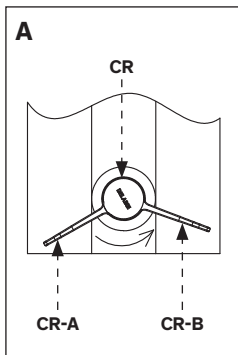

En position **CR-A** le mitigeur thermostatique monocommande est fermé, en tournant la manette **CR** dans le sens contraire des aiguilles d'une montre le mitigeur commence à délivrer de l'eau froide et progressivement de l'eau chaude jusqu'à 39°C maxi en position **CR-B**.

En cas d'utilisation d'un système de filtration ou autre à la sortie du bec ou de la pomme de douche, celui-ci doit avoir un débit supérieur à 4 litres par minute pour éviter les phénomènes d'intercommunication entre l'eau chaude et l'eau froide.

CARACTÉRISTIQUES TECHNIQUES

Le mitigeur est pré réglé en usine entre 38 et 39°C avec des pressions EC-EF à 3 bar, de l'EC à 65°C ± 5°C et de l'EF à 15°C.

- Débit régulé à 6 l/min de 1,5 à 4 bar avec la pomme de douche et à 9 l/min avec douchette coulissante.

Sécurité :

- En cas de coupure brutale de l'arrivée d'eau froide ou d'eau chaude, le débit d'eau mitigée s'arrête en 2 secondes environ.
- Cette sécurité thermique est active si la différence de température entre l'eau chaude et l'eau mitigée est supérieure à 15°C.
- La sécurité antibrûlure doit être vérifiée tous les deux mois et aussi souvent que nécessaire suivant la qualité de l'eau. Couper l'eau froide et s'assurer que l'eau chaude se bloque en moins de 2 secondes.

Note :

La sécurité antibrûlure est active en cas de coupure d'eau froide. Si, à la place de l'eau froide, il y a un retour d'eau chaude par l'intermédiaire d'un mitigeur mécanique, il n'y aura pas de sécurité antibrûlure. Prévoir de mettre un clapet antiretour sur l'alimentation eau froide du mitigeur mécanique.

INSTALLATION (fig. F, G et H)

- Pression : 1 bar (100kPa) à 5 bar (500 kPa), recommandée 3 bar (300 kPa).
Différence de pression aux entrées : 1 bar maxi.
- Robinet : alimenter en eau froide ou mitigée.
- Mitigeur : alimenter en eau froide et en eau chaude.
- Température d'alimentation ECS : 55 - 85°C (la différence entre l'eau chaude et l'eau froide doit être au minimum de 50°C).
- Température d'alimentation EF : 5 - 20°C.
- Monter les joints filtres fournis.
- Équilibrer les pressions Eau Chaude / Eau Froide : $\Delta P < 1\text{bar}$.
 - Placer le panneau afin que la pomme de douche se trouve à 2,10 m du sol.
 - Pointer et percer les 2 trous Ø 5 ① en haut du panneau à 2,20 m du sol (**fig. G**).
 - Pointer et percer ensuite les deux trous ② en bas du panneau (**fig. H**).
- - Fixer les deux capots ③ en haut et bas de panneau avec un tournevis (**fig. G et H**).

- **Nos robinetteries doivent être installées par des installateurs professionnels** en respectant les réglementations en vigueur, les prescriptions des bureaux d'étude fluides et les règles de l'art.
- **Respecter le diamètre des tuyauteries** permet d'éviter les coups de bélier ou pertes de pression/débit (voir le tableau de calcul du catalogue et en ligne sur www.delabie.fr).
- **Protéger l'installation** avec des filtres, antibéliers ou réducteurs de pression diminue la fréquence d'entretien (pression conseillée 1 à 5 bar).
- **Poser des vannes d'arrêt** à proximité des robinets facilite l'intervention d'entretien.
- Les canalisations, filtres, clapets antiretour, robinets d'arrêt, de puisage, cartouche et tout appareil sanitaire doivent être vérifiés au moins une fois par an et aussi souvent que nécessaire.

ÉTALONNAGE TEMPÉRATURE (fig. A, B, C, D)

Nos mitigeurs sont réglés d'usine sous 3 bar avec des pressions d'alimentation eau chaude et eau froide égales et une température eau chaude de $65^{\circ}\text{C} \pm 5^{\circ}\text{C}$ et eau froide $15^{\circ}\text{C} \pm 5^{\circ}\text{C}$. Si les conditions d'utilisation sont différentes, la température d'eau mitigée peut différer de la température prééglée en usine (39°C). Vous devez alors repositionner la manette sur la température correspondante :

- Positionner la manette **CR** en position **CR-B (BR-B) (fig. A et B)**.
- Mesurer la température à l'aide d'un thermomètre.
- Dévisser la vis **V (fig. D)** sans la retirer avec une clé Allen de 2,5 et démonter la manette **CR**.
- À l'aide d'une clé Allen de 2,5, visser ou dévisser la vis située dans la tige ④ (**fig. D**) afin d'obtenir la température désirée (température maximale 39°C pour douche).
- Repositionner la manette **CR** en position **CR-B (fig. A)**. S'assurer que la butée **BUT** (manette **CR**) (**fig. C**) est le plus près possible de la butée **BR-B** (bague **BR**) serrer la vis **V (fig. B)**.
- Vérifier la fermeture du mitigeur en tournant la manette **CR** en position **CR-A**, la fermeture doit se faire avant contact avec la butée **BR-A (fig. B)**.

CHOC THERMIQUE (fig. A et D)

- Les panneaux de douche séquentiels SECURITHERM sont conçus pour supporter les chocs thermique et chimique dans le cadre des réglementations en vigueur.
- Possibilité d'effectuer un choc thermique à la température de l'eau chaude du réseau :
 - Positionner la manette **CR** en position **CR-B (fig. A)**.
 - Dévisser la vis **V** sans la retirer avec une clé Allen de 2,5 et démonter la manette **CR (fig. D)**.
 - À l'aide d'une clé Allen de 2,5, dévisser à fond la vis située dans la tige ④ afin d'obtenir de l'eau chaude du réseau (3 tours environ).
- Une fois le choc thermique réalisé, ne pas oublier d'étalonner le mitigeur à 39°C maxi.

Note : Pour l'étalonnage et le choc thermique, canaliser l'eau de la pomme de douche.

- Vérifier au moins deux fois par an et aussi souvent que nécessaire l'étalonnage (**fig. A, B, C, D**).
- La sécurité antibùlure doit être vérifiée tous les deux mois et aussi souvent que nécessaire suivant la qualité de l'eau. Pour se faire, couper l'eau froide et s'assurer que l'eau chaude se bloque en moins de 2 secondes.
- Vérifier au moins 2 fois par an et aussi souvent que nécessaire l'étanchéité des « sièges » de la cartouche thermostatique suivant la qualité de l'eau.

Pour cela il faut :

- Couper l'eau chaude : s'assurer qu'il n'y a pas de retour d'eau froide dans le réseau eau chaude.
- Couper l'eau froide : s'assurer qu'il n'y a pas de retour d'eau chaude dans le réseau eau froide.

Si retour d'eau, nettoyer les sièges ou remplacer la cartouche thermostatique.

- Afin d'optimiser la fiabilité des mitigeurs thermostatiques dans le temps et de respecter les prescriptions de la circulaire DGS n° 2002 1243 du 22/04/02, relative à la prévention du risque lié aux légionelles, DELABIE recommande un contrôle annuel des pièces suivantes :
 - Cartouche interchangeable : détartrage des pièces internes et remplacement des pièces et joints usés ou abîmés.
 - Chambre de mélange : détartrage.
 - Remontage de la tête sur le corps en appliquant un couple de serrage de 13 Nm \pm 1 (**fig. E**).
- En cas de dysfonctionnement lors de ces vérifications: nettoyer les mécanismes et les détartrer, voire changer des pièces si nécessaire.

ENTRETIEN & NETTOYAGE

- **Nettoyage du chrome et de l'inox** : ne jamais utiliser d'abrasifs ou tout autre produit à base de chlore ou d'acide. Nettoyer à l'eau légèrement savonneuse, avec un chiffon ou une éponge.
- **Mise hors gel** : purger les canalisations et actionner plusieurs fois le mitigeur pour le vider de son contenu d'eau. En cas d'exposition prolongée au gel, nous recommandons de démonter les mécanismes et de les stocker à l'abri.

Service Après Vente et Assistance technique :

Tél.: + 33 (0)3 22 60 22 74 - **e.mail :** sav@delabie.fr

Notice disponible sur : www.delabie.fr

In position **CR-A**, the single lever thermostatic mixer is closed. When lever **CR** is turned anti-clockwise, the mixer starts to deliver cold water and the water will get progressively warmer up to a maximum temperature of 39°C in position **CR-B**.

When using a filtration device or similar system at the spout outlet or shower head, the flow rate must be higher than 4 litres per minute to avoid cross flow between the hot and cold water.

TECHNICAL CHARACTERISTICS

WRAS Approval No: 1512029

BuildCert Certificate No: BC1824/1216

Certified Applications.

Complies with the NHS Model Specification DO8, designations HP-S and LP-SE, when operated as set out in Table 1 below.

OPERATING PRESSURE RANGE	HIGH PRESSURE SYSTEMS
Maximum pressure - Bar	10
Flow pressure, Hot and cold - Bar	1 - 5
Hot Supply Temperature - °C	50 - 85
Cold Supply Temperature - °C	5 - 15
Mixed Water Temperature - °C	41

The mixer is pre-set at the factory between 38°C and 39°C with cold and hot water pressures balanced at 3 bar; $HW T^{\circ} = 65^{\circ}C \pm 5^{\circ}C$ and $CW T^{\circ} = 15^{\circ}C$.

- Flow rate regulated at 6 lpm for 1.5 to 4 bar pressure with fixed shower head and 9 lpm with sliding shower head.

Safety:

- If the hot or cold water fails, the mixed water will shut off within 2 seconds.
- For anti-scalding failsafe the hot and mixed water temperature differential must be at least 15°C.
- Check the anti-scalding failsafe every two months and as often as necessary depending on the water quality. Shut-off the cold water and check that the hot water stops within 2 seconds.

Note:

The anti-scalding failsafe is active if the cold water supply fails. If, instead of cold water, hot water returns through a mechanical mixer, there is no anti-scalding safety. We recommend installing a non-return valve on the cold supply to the mechanical mixer.

INSTALLATION (FIG. F, G & H)

- Pressure: 1 bar (100kPa) to 5 bar (500kPa), we recommend 3 bar (300kPa). Pressure differential at the inlets: max. 1 bar.
- Single feed valve: supply with cold or mixed water.
- Mixer: supply with cold and hot water.
- Hot water supply temperature: 55 - 85°C (the difference between the hot and cold water must be at least 50°C).

- Cold water supply temperature: 5 - 20°C.
- Insert the filters supplied.
- Balance the hot water / cold water pressure: $\Delta P < 1$ bar.
 1. Position the panel so that the shower head is 2.10m from the floor.
 2. Mark and drill 2 holes $\varnothing 5$ mm ① at the top of the panel, at 2.20m from the floor (**Fig. G**).
 Mark and then drill two holes ② at the base of the panel (**Fig. H**).
 3. Attach the two end caps ③ to the top and bottom of the panel with a screwdriver (**Fig. G & H**).

REMEMBER

- **Our mixers/valves must be installed by professional installers** in accordance with current regulations and recommendations in your country, and the specifications of the fluid engineer.
- **Sizing the pipes correctly** will avoid problems of flow rate, pressure loss and water hammer (see calculation table in our brochure and online at www.delabie.co.uk).
- **Protect the installation** with filters, water hammer absorbers and pressure reducers to reduce the frequency of maintenance (recommended pressure from 1 to 5 bar maximum).
- **Install stopcocks** close to the mixer/valves to facilitate maintenance.
- The pipe work, stopcocks, bib taps and all sanitary fittings should be checked at least once a year, and more frequently if necessary.

TEMPERATURE CALIBRATION & COMMISSIONING (FIG. A, B, C & D)

Our mixers are pre-set at the factory under 3 bar pressure, with hot and cold water supply pressures balanced, and hot water temperature at $65^{\circ}\text{C} \pm 5^{\circ}\text{C}$ and cold water temperature at $15^{\circ}\text{C} \pm 5^{\circ}\text{C}$. If the conditions of use are different, the mixed water temperature may differ from the factory pre-set temperature (39°C). The control lever should be repositioned to the corresponding temperature:

- Turn the control lever **CR** to position **CR-B (BR-B)** (**Fig. A & B**).
- Take a reading of the temperature with a digital thermometer.
- Loosen the grub screw **V** (**Fig. D**) without fully removing it, using a 2.5mm Allen key, and remove the control lever **CR**.
- With a 2.5 mm Allen key, turn the screw situated on the spindle ④ (**Fig. F**) clockwise or anti-clockwise to adjust the mixed water temperature (max. 39°C for showers).
- Reposition the control lever **CR** in position **CR-B** (**Fig. A**). Check that the stop point **BUT** (control lever **CR**) (**Fig. C**) is as close as possible to the stop point **BR-B** (index ring **BR**) tighten the grub screw **V** (**Fig. B**).
- Check that the mixer closes by turning the control lever **CR** to position **CR-A**, the water should stop when the control lever reaches the stop point **BR-A** (**Fig. B**).

THERMAL SHOCK (FIG. A & D)

- SECURITHERM sequential shower panels are designed to withstand thermal and chemical shocks in line with current regulations and recommendations.
- It is possible to activate a thermal shock at the temperature of the hot water in the system:
 - Turn control lever **CR** to position **CR-B** (**Fig. A**).
 - Loosen the grub screw **V** without fully removing it, using a 2.5mm Allen key, and remove the control lever **CR** (**Fig. D**).
 - Using the 2.5mm Allen key, turn the screw on the spindle ④ as far as possible to achieve the temperature of the hot water in the system (approx. 3 turns).
- Once the thermal shock is complete do not forget to re-commission the mixer to a maximum temperature of 39°C .

Note: During commissioning and thermal shocks, channel the water from the shower head.

- To comply with the National Health Service Model Engineering Specification D08 and BuildCert TMV3 certification we recommend the following. The purpose of in-service tests is to regularly monitor and record the performance of the thermostatic mixing valve.
- Carry out the procedure in Temperature Calibration above using the same equipment or the same specifications. If the mixed temperature has changed significantly, from the previous test (e.g. $> 1^{\circ}\text{C}$), record the change and before re-adjusting the mixed water temperature, check:
 - That the in-line filters are clean.
 - The check valves or other anti-back siphonnage devices are in good working order.
 - Any isolating valves are fully open.
- Check the balance between hot water and cold water ($\text{DP} < 1 \text{ bar}$).
- Remove and clean the thermostatic cell.
- With an acceptable mixed water temperature, complete the procedure as set out in commissioning above. If the final mixed water temperature is greater than 43°C , the system requires service work.

MAINTENANCE

- Check the calibration at least twice a year, and as often as necessary (**Fig. A, B, C & D**).
- Check the anti-scalding failsafe every two months and as often as necessary depending on the water quality. Shut-off the cold water and ensure that the hot water shuts-off in less than 2 seconds.
- Check that the thermostatic cartridge "seats" are waterproof twice a year and as often as necessary depending on the water quality.
To check the seats:
 - Shut off the hot water: check that there is no cross flow of cold water into the hot water system.
 - Shut off the cold water: check that there is no cross flow of hot water into the cold water system.If there is cross flow, clean the seats or replace the thermostatic cartridge.
- To maximise the reliability of thermostatic mixing valves over time, and to comply with the National Health Service Model Engineering Specification D08 and to reduce the risks associated with Legionella, DELABIE recommends an annual check of the following items:
 - Interchangeable cartridge: de-scale internal parts, and replace any worn or damaged components.
 - Mixing chamber: descale.
 - Replace the control lever and tighten to $13 \text{ Nm} \pm 1$ (**Fig. E**).
- In the event of malfunction during checks: clean the mechanism and de-scale, and change parts if necessary.

SERVICING & CLEANING

- **Cleaning chrome and stainless steel:** do not use abrasive, chlorine or any other acid-based cleaning products.
Clean with mild soapy water using a cloth or a sponge.
- **Frost protection:** drain the pipes and operate the mixer/valve several times to drain any remaining water. In the event of prolonged exposure to frost, we recommend taking the mechanisms apart and storing them indoors.

After Sales Care and Technical Support:

For the UK market only: Tel. 01491 821 821 - **email:** technical@delabie.co.uk

The installation guide is available on: www.delabie.co.uk

For all other markets: Tel. +33 (0)3 22 60 22 74 - **email:** sav@delabie.fr

The installation guide is available on: www.delabie.com

In der Position **CR-A** ist die Thermostadmischbatterie geschlossen, durch Bewegen des Bedienhebels **CR** gegen den Uhrzeigersinn wird zunächst Kaltwasser abgegeben, im weiteren Schwenkbereich sukzessive wärmeres Wasser bis maximal 39°C auf der Position **CR-B**.

Wird ein endständiger Filter oder ähnliches am Armaturenauslauf, Brauseschlauch oder Handbrause verwendet, muss dieser eine Durchflussmenge von mehr als 4 Liter pro Minute aufweisen, um Rückfließen zwischen Warmwasser und Kaltwasser sicher auszuschließen.

TECHNISCHE DATEN

Die Mischbatterie ist werkseitig auf eine Temperatur zwischen 38 und 39°C eingestellt, mit TWW 65°C \pm 5°C, TW 15°C \pm 5°C und jeweils 3 bar Fließdruck.

- Durchflussmenge: bei Brausekopf reguliert auf 6 l/min bei 1,5 bis 4 bar, bei Handbrause auf 9 l/min.

Verbrühungsschutz:

- Bei abruptem Ausfall der Kalt- oder Warmwasserversorgung schaltet sich die Wasserabgabe in ca. 2 Sekunden ab.
- Diese thermische Sicherheitsfunktion ist aktiv, wenn der Temperaturunterschied zwischen Warmwasser und Mischwasser größer als 15°C ist.
- Der Verbrühungsschutz sollte alle 2 Monate oder je nach Beschaffenheit des Trinkwassers ggf. auch häufiger überprüft werden. Sperren Sie dazu die TW-Versorgung ab und vergewissern Sie sich, dass sich die TWW-Versorgung innerhalb von 2 Sekunden abschaltet.

Hinweis:

Der Verbrühungsschutz ist im Falle des Ausfalls der TW-Versorgung aktiv. Der automatische Verbrühungsschutz ist jedoch nicht gewährleistet, falls auch mechanische Mischbatterien eingesetzt werden und dort TWW in die TW-Leitung zurückfließt. Sichern Sie daher die TW-Versorgung mechanischer Armaturen mit Rückflussverhindern.

INSTALLATION (Abb. F, G UND H)

- Versorgungsdruck: 1 bar (100kPa) bis 5 bar (500 kPa), empfohlen 3 bar (300 kPa). Maximale Differenz der Eingangsdrücke: 1 bar.
- Ventil: an Kaltwasser oder vorgemischtes Wasser anschließen.
- Mischbatterie: an die Kalt- und Warmwasserversorgung anschließen.
- Versorgungstemperatur Warmwasser: 55 - 85°C (die Differenz zwischen Warm- und Kaltwasser muss mindestens 50°C betragen).
- Kaltwasserversorgung: 5 - 20°C.
- Montieren Sie die mitgelieferten Siebdichtungen.
- Druckdifferenz zwischen Kalt- und Warmwasser ausgleichen: $\Delta P < 1$ bar.
 - Das Duschelement so positionieren, dass sich der Brausekopf 2,10 m über OKFFB befindet.
 - Die 2 Bohrlöcher \varnothing 5 ① oben auf einer Höhe von 2,20 m über OKFFB anzeichnen und bohren (**Abb. G**). Danach die beiden Bohrlöcher unten ② durch das Duschelement anzeichnen und bohren (**Abb. H**).
 - Die beiden Abdeckungen ③ oben und unten am Duschelement mit Hilfe eines Schraubenziehers befestigen (**Abb. G und H**).

- **Einbau und Inbetriebnahme unserer Armaturen muss von geschultem Fachpersonal** unter Berücksichtigung der allgemein anerkannten Regeln der Technik durchgeführt werden.
- **Angemessene Leitungsquerschnitte** verhindern Wasserschläge oder Druck- / Durchflussverluste.
- **Die Absicherung der Installation** mit Vorfiltern, Wasserschlag- oder Druckminderern reduziert die Wartungshäufigkeit (empfohlener Betriebsdruck 1 bis 5 bar).
- **Vorgelagerte Absperrventile** erleichtern die Wartung.
- Rohrleitungen, Schutzfilter, Rückflussverhinderer, Vorabsperungen, Auslaufventile, Kartusche und jede sanitäre Einrichtung müssen so oft wie nötig (mindestens einmal jährlich) überprüft werden.

TEMPERATUREINSTELLUNG (Abb. A, B, C, D)

Unsere Armaturen werden werkseitig bei 3 bar Betriebsdruck TW und TWW und bei Temperatur TWW $65^{\circ}\text{C} \pm 5^{\circ}\text{C}$ und TW $15^{\circ}\text{C} \pm 5^{\circ}\text{C}$ eingestellt. Bei abweichenden Betriebsbedingungen kann die Höchsttemperatur des Mischwassers von der Werkseinstellung abweichen (39°C).

In diesem Fall ist eine Neueinstellung der Temperatur erforderlich:

- Bewegen Sie den Bedienhebel **CR** auf Position **CR-B (BR-B) (Abb. A und B)**.
- Messen Sie nun die Temperatur mittels eines Thermometers.
- Lösen Sie die Schraube **V (Abb. D)** ohne sie komplett zu entfernen mit Hilfe eines 2,5 mm Sechskantschlüssels, und entfernen Sie den Bedienhebel **CR**.
- Stellen Sie die gewünschte Temperatur an der Spindel ④ (**Abb. D**) mit Hilfe eines 2,5 mm Sechskantschlüssels ein (Maximaltemperatur 39°C für Brause).
- Befestigen Sie den Bedienhebel **CR** in der angegebenen Position **CR-B (Abb. C)**. Vergewissern Sie sich dass der Anschlag **BUT** (Bedienhebel **CR**) (**Abb. C**) so nah wie möglich am Anschlag **BR-B** (Begrenzungsring **BR**) ist und ziehen Sie die Schraube **V** fest (**Abb. B**).
- Überprüfen Sie die Schließfunktion indem Sie den Bedienhebel **CR** auf Position **CR-A** bewegen, die Armatur sollte schließen bevor der Bedienhebel den Anschlag **BR-A** erreicht (**Abb. B**).

THERMISCHE DESINFEKTION (Abb. A und D)

- Die SECURITHERM Duschelemente mit sequentieller Steuerung sind für thermische und chemische Desinfektionen im Rahmen der geltenden Richtlinien geeignet.
- Möglichkeit eine thermische Desinfektion mit Temperatur TWW durchzuführen:
 - Bewegen Sie den Bedienhebel **CR** auf Position **CR-B (Abb. A)**.
 - Lösen Sie die Schraube **V** ohne sie komplett zu entfernen mit Hilfe eines 2,5 mm Sechskantschlüssels, und entfernen Sie den Bedienhebel **CR (Abb. D)**.
 - Drehen Sie die Spindel ④ mit Hilfe eines 2,5 mm Sechskantschlüssels so weit wie möglich heraus (ca. 3 Umdrehungen) und Sie erhalten Trinkwasser mit TWW-Temperatur.
- Nach beendeter thermischer Desinfektion unbedingt wieder auf maximale Temperatur 39°C einstellen.

Hinweis: Stellen Sie für Temperatureinstellung und thermische Desinfektion einen Ablauf am Brausekopf her.

- Überprüfen Sie so häufig wie nötig jedoch mindestens zweimal jährlich die Temperatureinstellungen (**Abb. A, B, C, D**).
- Der Verbrühungsschutz sollte alle 2 Monate oder je nach Beschaffenheit des Trinkwassers ggf. auch häufiger überprüft werden. Sperren Sie dazu die TW-Versorgung und vergewissern Sie sich, dass sich die TWW-Versorgung innerhalb von 2 Sekunden abschaltet.
- Überprüfen Sie mindestens zweimal jährlich oder je nach Beschaffenheit des Trinkwassers ggf. auch häufiger die Dichtungen der Warm- und Kaltwassereinflüsse auf der Thermostatkartusche. Dazu:
 - Warmwasser abstellen: Überprüfen Sie ob Kaltwasser aus dem Warmwasserschlauch austritt.
 - Kaltwasser abstellen: Überprüfen Sie ob Warmwasser aus dem Kaltwasserschlauch austritt.Bei Rückfließen Dichtungen reinigen oder ggf. die Thermostatkartusche ersetzen.
- Um die Funktionssicherheit der Thermostataraturen dauerhaft zu erhalten, rät KUHFUSS DELABIE eine jährliche Kontrolle folgender Teile:
 - Austauschbare Kartusche: Entkalkung der Einzelteile im Inneren der Kartusche sowie Austausch abgenutzter Teile und Dichtungsringe.
 - Mischkammer: Entkalkung.
 - Zur Befestigung des Bedienelements mit Steckschlüssel festziehen (13 N.m \pm 1) (**Abb. E**).
- Bei Funktionsstörungen während der Kontrolle: Reinigen Sie den gesamten Mechanismus und entkalken diesen, tauschen Sie gegebenenfalls Teile aus.

INSTANDHALTUNG & REINIGUNG

- **Reinigung der Chrom- und Edelstahlteile:** niemals scheuernde, chlor- oder säurehaltige Produkte verwenden. Mit leichter Seifenlauge und einem weichen Tuch oder Schwamm reinigen.
- **Frostschutz:** Rohrleitungen absperren und Armatur zur Entleerung mehrmals betätigen. Ist der Mechanismus längerem Frost ausgesetzt, empfiehlt sich die Demontage und Einlagerung empfindlicher Bauteile.

Technischer Kundendienst:

Tel.: +49 (0) 231 - 49 66 34 - 12 - **E-Mail:** kundenservice@kuhfuss-delabie.de
Anleitung verfügbar unter: www.kuhfuss-delabie.de

W pozycji **CR-A**, jednouchwyтова bateria termostatyczna jest zamknięta. Kiedy przekręcamy uchwyt **CR** w przeciwnym kierunku do ruchu wskazówek zegara, bateria zaczyna dostarczać zimną wodę i stopniowo ciepłą wodę, aż do maksymalnie 39°C w pozycji **CR-B**.

W przypadku korzystania z urządzenia filtrującego lub innego urządzenia na wyjściu wylewki lub wylewki natryskowej, urządzenie to musi mieć wypływ powyżej 4 litrów na minutę, aby uniknąć zjawiska przenikania wody ciepłej do zimnej i na odwrót.

OPIS TECHNICZNY

Bateria jest nastawiona fabrycznie między 38°C a 39°C przy ciśnieniach WC-WZ równych 3 bary, temperatura WC 65°C ± 5°C i WZ 15°C.

- Wypływ z wylewki natryskowej nastawiony na 6 l/min przy ciśnieniu od 1,5 do 4 barów i 9 l/min dla słuchawki natryskowej na suwaku.

Bezpieczeństwo:

- W przypadku nagłego braku zasilania w wodę zimną lub ciepłą, wypływ wody zmieszanej zatrzyma się w około 2 sekundy.
- Ochrona antyoparzeniowa jest aktywna jeśli różnica temperatur między wodą ciepłą a zmieszaną jest wyższa niż 15°C.
- Ochrona antyoparzeniowa musi być sprawdzana co 2 miesiące i jak często jest to konieczne w zależności od jakości wody. Należy zamknąć zasilanie w wodę zimną i upewnić się, że wypływ wody ciepłej zostaje zatrzymany w mniej niż 2 sekundy.

Uwaga:

Ochrona antyoparzeniowa jest aktywna w przypadku zamknięcia wody zimnej. Jeśli przez mechaniczną baterię woda ciepła przenika do instalacji wody zimnej, to ochrona antyoparzeniowa nie działa poprawnie. Należy założyć zawór zwrotny na zasilaniu wody zimnej w baterii mechanicznej.

INSTALACJA (rys. F, G i H)

- Ciśnienie: od 1 bara (100 kPa) do 5 barów (500 kPa), zalecane 3 bary (300 kPa). Różnica ciśnienia między WC/WZ: maksymalnie 1 bar.
- Zawór: zasilanie w wodę zimną lub zmieszaną.
- Bateria: zasilanie w wodę zimną i ciepłą.
- Temperatura zasilania CWU: 55 - 85°C (zalecana różnica między wodą ciepłą a wodą zimną wynosi minimum 50°C).
- Temperatura zasilania WZ: 5 - 20°C.
- Założyć dostarczone filtry-uszczelki.
- Wyrównać ciśnienia Wody Ciepłej / Wody Zimnej: $\Delta P < 1 \text{ bar}$.
 - Umocować panel tak, aby wylewka natryskowa znajdowała się na wysokości 2,10 m nad posadzką.
 - Zaznaczyć i zrobić 2 otwory $\varnothing 5$ ① na górnej części panelu, na 2,20 m nad posadzką (**rys. G**).
 - Następnie zaznaczyć i zrobić 2 otwory ② w dolnej części panelu (**rys. H**).
 - Za pomocą śrubokręta zamocować dwie maskownice ③ na górze i dole panelu (**rys. G i H**).

- **Nasza armatura musi być instalowana przez profesjonalnych instalatorów**, przestrzegając obowiązującego prawa, zapisów biur projektowych i dobrych praktyk.
- **Przestrzeganie średnicy rur** pozwala uniknąć uderzeń hydraulicznych lub straty ciśnienia/wielkości wypływu (tabele z obliczeniami w katalogu).
- **Ochrona instalacji** filtrami, amortyzatorami uderzeń hydraulicznych lub reduktorami ciśnienia, zmniejsza częstotliwość konserwacji (Zalecane ciśnienie: 1 do 5 barów).
- **Instalacja zaworów odcinających** w pobliżu baterii ułatwia konserwację.
- Instalacja, zawory odcinające i czerpalne oraz każde urządzenie sanitarne muszą być sprawdzane tyle razy ile jest to konieczne, jednak nie mniej niż raz w roku.

SKALOWANIE TEMPERATURY (rys. A, B, C, D)

Nasze baterie są nastawiane fabrycznie przy 3 barach ciśnienia, przy równych ciśnieniach wody ciepłej i wody zimnej oraz temperaturze Wody Ciepłej równej $65^{\circ}\text{C} \pm 5^{\circ}\text{C}$, a Wody Zimnej $15^{\circ}\text{C} \pm 5^{\circ}\text{C}$. Jeśli warunki użytkowania są inne, temperatura Wody Zmieszanej może się różnić od temperatury nastawionej fabrycznie (39°C). W takim przypadku należy ponownie ustawić pokrętko na odpowiedniej temperaturze:

- Ustawić uchwyt **CR** w pozycji **CR-B (BR-B) (rys. A i B)**.
- Zmierzyć temperaturę za pomocą termometru.
- Odkręcić śrubkę **V (rys. D)** za pomocą imbusa 2,5 mm, lecz jej nie wyciągać i zdjąć uchwyt **CR**.
- Za pomocą imbusa 2,5 mm przekręcać w lewo lub w prawo śrubą znajdującą się w trzpieniu ④ (**rys. D**) w celu otrzymania odpowiedniej temperatury (maksymalna temperatura dla natrysku 39°C).
- Założyć uchwyt **CR** w pozycji **CR-B (rys. A)**. Upewnić się, że ogranicznik **BUT** (uchwyt **CR**) (**rys. C**) jest jak najbliżej ogranicznika **BR-B** (pierścień **BR**) przykręcić śrubkę **V (rys. B)**.
- Sprawdzić zamknięcie baterii przekręcając uchwyt **CR** do pozycji **CR-A**, wypływ musi zostać zamknięty przed kontaktem z ogranicznikiem **BR-A (rys. B)**.

DEZYNFEKCJA TERMICZNA (rys. A i D)

- Sekwencyjne panele natryskowe SECURITHERM umożliwią przeprowadzenie dezynfekcji termicznej i chemicznej zalecanej w ramach obowiązujących przepisów prawnych.
- Możliwość przeprowadzenia dezynfekcji termicznej w temperaturze wody ciepłej z instalacji:
 - Ustawić uchwyt **CR** w pozycji **CR-B (rys. A)**.
 - Odkręcić śrubkę **V** za pomocą imbusa 2,5 mm, lecz jej nie wyciągać i zdjąć uchwyt **CR (rys. D)**.
 - Za pomocą imbusa 2,5 mm maksymalnie odkręcić śrubę znajdującą się w trzpieniu ④ w celu otrzymania ciepłej wody z instalacji (około 3 obroty).
- Po zakończeniu dezynfekcji termicznej, nie należy zapomnieć o ponownym nastawieniu temperatury na maksymalnie 39°C .

Uwaga: W celu nastawienia temperatury i przeprowadzenia dezynfekcji termicznej należy ustawić strumień wody z wylewki natryskowej w odpowiednim kierunku.

- Sprawdzać skalowanie temperatury przynajmniej dwa razy w roku i jak często jest to konieczne (**rys. A, B, C, D**).
- Ochronę antyoparzeniową należy sprawdzać co 2 miesiące i jak często jest to konieczne w zależności od jakości wody. W tym celu należy zamknąć Wodę Zimną i upewnić się, że Woda Ciepła zostaje zamknięta w mniej niż 2 sekundy.
- Sprawdzać przynajmniej 2 razy do roku, i jak często jest to konieczne w zależności od jakości wody, szczelność „siedzisk” głowicy termostatycznej.
W tym celu należy:
 - Zamknąć zasilanie wody ciepłej: upewnić się, że woda zimna nie przenika do sieci wody ciepłej.
 - Zamknąć zasilanie wody zimnej: upewnić się, że woda ciepła nie przenika do sieci wody zimnej.

Jeśli następuje przenikanie wody (przepływ krzyżowy) należy przeczyszczyć siedziska lub wymienić głowicę termostatyczną.

- Aby zapewnić niezawodność baterii termostatycznych w czasie i przestrzegać zaleceń Rozporządzenia Ministra Infrastruktury z 12/04/02 dotyczącego zapobiegania ryzyka rozwoju legionelli, DELABIE zaleca coroczną kontrolę następujących części:
 - Wymienna głowica: oczyszczenie z osadu wewnętrznych elementów oraz wymiana części i uszczelek zużytych lub uszkodzonych.
 - Miejsce mieszania się Wody Ciepłej z Zimną: oczyszczenie z osadu.
 - W celu ponownego montażu głowicy, dokręcić z siłą 13 N·m ± 1 (**rys. E**).
- W przypadku wykrycia nieprawidłowości w funkcjonowaniu podczas sprawdzania: wyczyścić mechanizm z osadu lub wymienić części w razie potrzeby.

OBSŁUGA I CZYSZCZENIE

- **Czyszczenie chromu i stali nierdzewnej:** nie należy używać środków żrących, na bazie chloru lub kwasu. Czyszczenie wodą z mydłem, za pomocą miękkiej szmatki lub gąbki.
- **Ochrona przed mrozem:** opróżnić instalację, wielokrotnie uruchomić celem ewakuacji wody. W przypadku długotrwałego narażenia mechanizmów na mróz zalecamy ich demontaż i przechowywanie w temperaturze pokojowej.

Serwis posprzedażowy i Pomoc techniczna:

Tel.: +48 22 789 40 52 - **e-mail:** serwis.techniczny@delabie.pl

Ulotka jest dostępna na stronie: www.delabie.pl

In positie **CR-A** is de thermostatische ééngreepsmengkraan in gesloten toestand. Wanneer men in tegenwijzerzin draait aan de hendel **CR** zal de mengkraan beginnen koud water leveren. Bij het verder draaien van de hendel, bekomt men warmer water, tot 39°C maximaal, bij positie **CR-B**. Wanneer er gebruik gemaakt wordt van een filtersysteem aan de uitgang van de kraan of douchekop, dient dit systeem een debiet te hebben van meer dan 4 liter per minuut om interconnectie tussen koud en warm water tegen te gaan.

TECHNISCHE EIGENSCHAPPEN

De mengkraan wordt in de fabriek afgeregeld tussen 38°C en 39°C met een gelijke warm water- en koud waterdruk van 3 bar, een warm watertemperatuur van 65°C ± 5°C en een koud watertemperatuur van 15°C.

- Het debiet is geregeld op 6 l/min tussen 1,5 en 4 bar met de douchekop en op 9 l/min met verstelbare handdouches.

Veiligheid:

- In geval van plotse onderbreking van de koud watertoevoer of van de warm watertoevoer, wordt het gemengd waterdebiet afgesloten binnen ongeveer 2 seconden.
- Deze thermische veiligheid is actief bij een verschil van meer dan 15°C tussen het warm en gemengd water.
- De anti-verbrandingsveiligheid dient elke 2 maand of zo vaak als nodig, afhankelijk van de kwaliteit van het water, gecontroleerd te worden: sluit het koud water af en controleer of de warm water toevoer binnen de 2 seconden wordt onderbroken.

N.B.:

De anti-verbrandingsveiligheid is actief wanneer het koud water wordt onderbroken.

Indien er in plaats van koud water, warm water terugkeert door een mechanische mengkraan, zal er geen anti-verbrandingsveiligheid zijn. Voorzie een terugslagklep op de toevoer van het koud water van de mechanische mengkraan.

INSTALLATIE (fig. F, G en H)

- Druk : 1 bar (100kPa) tot 5 bar (500 kPa), 3 bar (300 kPa) aanbevolen.
Drukverschil op de ingangen : 1 bar max.
- Kraan : aanvoer van koud of voorgegemengd water.
- Mengkraan : aanvoer van koud en warm water.
- Temperatuur warm water aan toevoer: 55 - 85°C (het temperatuurverschil tussen het warm en koud water moet minstens 50°C zijn).
- Temperatuur koud water aan toevoer : 5 - 20°C.
- Plaats de meegeleverde filterdichtingen.
- Zorg ervoor dat het drukverschil tussen Warm Water en Koud Water niet groter is dan 1 bar.
 - Plaats het paneel zodat de douchekop van de panelen zich op 2,10 m van de grond bevindt.
 - Teken de 2 gaten Ø 5 ① op de bovenkant van het paneel af, op 2,20 m van de grond en boor ze (**fig. G**), alvorens de 2 gaten ② aan de onderkant van het paneel af te tekenen en te boren (**fig. H**).
 - Schroef de 2 afdekplaatjes ③ aan de boven- en onderkant van het paneel vast met een schroevendraaier (**fig. G en H**).

- **Onze kranen dienen geplaatst te worden door professionele vaklui** die de plaatselijk geldende reglementering, de voorschriften van de studieburelen en de "regels der kunst" dienen te respecteren.
- **Respecteer de benodigde diameters van de leidingen** om waterslagen of druk/debietverliezen tegen te gaan (zie de berekeningstabel in de catalogus of op www.delabiebelux.com).
- **Bescherm de installatie** met filters, waterslagdempers of drukregelaars en beperk zo het onderhoud (Aanbevolen druk: 1 tot 5 bar).
- **Plaats stopkranen** in de nabijheid van de kraan om eventuele onderhoudswerken te vergemakkelijken.
- De leidingen, filters, terugslagkleppen, stopkranen, tapkranen, binnenwerken en andere sanitaire toestellen dienen zo vaak als nodig gecontroleerd te worden of toch minstens 1x per jaar.

TEMPERATUURINSTELLING (fig. A, B, C, D)

Onze mengkranen worden in de fabriek bij 3 bar druk afgeregeld met een gelijke warm water- en koud waterdruk, een warm watertemperatuur van $65^{\circ}\text{C} \pm 5^{\circ}\text{C}$ en een koud watertemperatuur van $15^{\circ}\text{C} \pm 5^{\circ}\text{C}$. Indien de gebruiksomstandigheden hiervan afwijken, kan de temperatuur van het gemengd water verschillen van de vooringestelde temperatuur aangeduid op de greep (39°C). U dient vervolgens de greep opnieuw op de juiste temperatuur in te stellen:

- Draai de greep **CR** in positie **CR-B (BR-B)** (fig. A en B).
- Meet vervolgens de temperatuur met behulp van een thermometer.
- Maak de schroef **V** (fig. D) d.m.v. inbussleutel 2,5 los zonder ze te verwijderen en maak de greep **CR** los.
- Draai de stang ④ (fig. D) in het patroon d.m.v. een inbussleutel 2.5 naar rechts voor een hogere temperatuur en naar links voor een lagere temperatuur tot de gewenste temperatuur bekomen wordt (maximum temperatuur 39°C voor douche).
- Plaats de greep **CR** terug in positie **CR-B** (fig. A). Controleer dat de begrenzing **BUT** (greep **CR**) (fig. C) zich zo dicht mogelijk bij de begrenzing **BR-B** bevindt (ring **BR**) en span de schroef **V** aan (fig. B).
- Controleer de volledige sluiting van de mengkraan door de greep **CR** terug naar positie **CR-A** te draaien, de mengkraan dient gesloten te zijn voor contact met de begrenzing **BR-A** (fig. B).

THERMISCHE SPOELING (fig. A en D)

- De SECURITHERM sequentiële douchepanelen zijn ontworpen om bestand te zijn tegen thermische en chemische spoelingen die worden uitgevoerd in het kader van de van kracht zijnde regelgevingen.
- Het is mogelijk een thermische schok aan de temperatuur van het warm waternet uit te voeren:
 - Draai de greep **CR** in positie **CR-B** (fig. A).
 - Maak de schroef **V** d.m.v. inbussleutel 2,5 los zonder ze te verwijderen en maak de greep **CR** los (fig. D).
 - Draai de stang ④ in het patroon d.m.v. een inbussleutel 2,5 naar rechts tot de maximale temperatuur, om zo warm water van het waternet te bekomen (ongeveer 3 draaien).
- Vergeet niet om na het uitvoeren van de thermische schok de greep opnieuw teijken aan 39°C max.

N.B.: Voor de ijking en de thermische spoeling dient de douchekop in werking gesteld te worden.

- Controleer minstens 2 maal per jaar en zo vaak als nodig de ijking (**fig. A, B, C, D**).
- De anti-verbrandingsveiligheid dient elke 2 maand of zo vaak als nodig, afhankelijk van de kwaliteit van het water, gecontroleerd te worden: sluit het koud water af en controleer of de warm water toevoer binnen de 2 seconden wordt onderbroken.
- Controleer minstens 2 maal per jaar of zo vaak als nodig, afhankelijk van de kwaliteit van het water, de waterdichtheid van de zitting van het thermostatisch binnenwerk.
Om dit mogelijk te maken, dient men:
 - Het warm water afsluiten: controleren dat er geen terugvloeiing is van het koud water in het warm water.
 - Het koud water afsluiten: controleren dat er geen terugvloeiing is van het warm water in het koud water.
Bij terugvloeiing de zitting reinigen of het thermostatisch binnenwerk vervangen.
- Voor betrouwbaarheid van de thermostatische mengkranen op lange termijn en met het oog op de naleving van de voorschriften van de omzendbrief DGS n°2002 1243 van 22/04/02 inzake de preventie van het risico op legionella, DELABIE raadt u aan volgende onderdelen jaarlijks te inspecteren:
 - Verwisselbaar binnenwerk: ontkalken van de interne delen, en vervangen van versleten of beschadigde onderdelen en dichtingen.
 - Mengkamer: ontkalken.
 - Zorg er voor dat bij het opnieuw monteren van de greep, deze wordt aangespannen tot $13 \text{ Nm} \pm 1$ (**fig. E**).
- Indien er bij deze controles storingen zouden optreden: reinig en ontkalk de mechanismen of vervang de nodige onderdelen.

REINIGEN & ONDERHOUD

- **Reinigen van chroom en rvs** : gebruik nooit schuurmiddelen en chloorhoudende of andere chemische producten: reinig met zeepwater en een zachte doek of spons.
- **Vorstvrij stellen**: spoel de leidingen en stel de kraan enkele keren na elkaar in werking zodat ze volledig geleidigd wordt. Bij blootstelling aan vorst, raden we aan het mechanisme te demonteren en af te schermen.

Dienst Na Verkoop en Technische dienst:

Tel.: + 32 (0)2 520 16 76 - **e-mail:** sav@delabiebenelux.com

Deze handleiding is beschikbaar op www.delabiebenelux.com

