

# Инструкция по установке Орнату жөніндегі нұсқаулық

Внимание: неправильная сборка может привести к поломке сиденья. Поэтому следует строго следовать инструкции. Назар аударыңыз: дұрыс орнатылмаған, орындық орнды зақымдауы мүмкін. Сондықтан нұсқаулықты қатаң түрде басшылыққа алу керек.

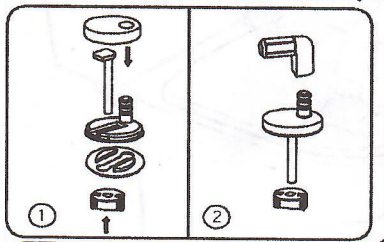

Установить крепеж на унитаз. Закрутите гайки, но не до конца.

Бекіткіштерді дәретханаға орнатыңыз. С ақинаны аяғына дейін буруманыз.

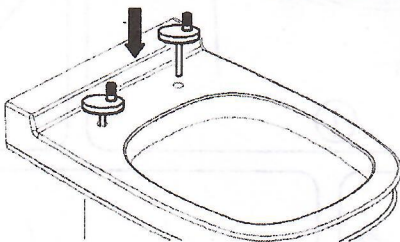

Внимание. Сиденье поставляется с уже вставленными втулками. При замене втулок обратите внимание на схему.

Назар аударыңыз!  
Отырғыш салынған төлкелерімен жеткізіледі. Төлкелерді ауыстырғанда схемаға назар аударыңыз

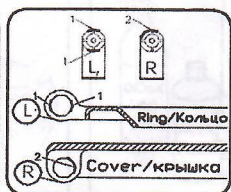
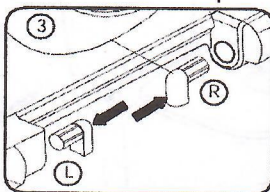

4 Установите сиденье на крепеж.

Дәретхана отыратын орынды орнатыңыз бекіткіштерге арналған



5 Закройте сиденье и отрегулируйте сиденье по периметру.

Дәретхананы жабыңыз және оны периметрдің айналасында реттеңіз.



Затяните плотно гайки. Жаңғақтарды қатайтыңыз тығыз.

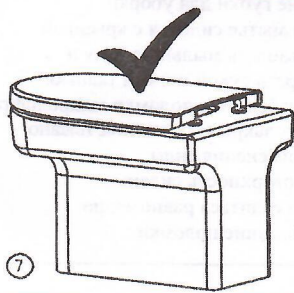
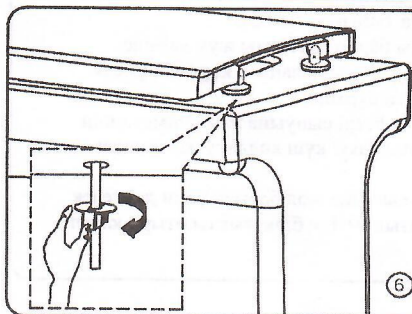

## СРОК ГАРАНТИИ 3 ГОДА

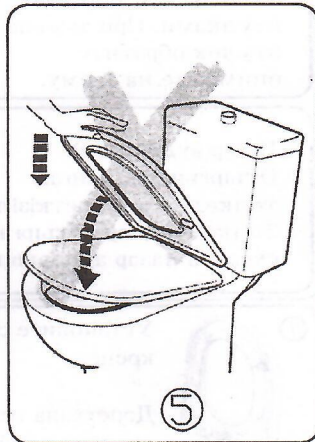
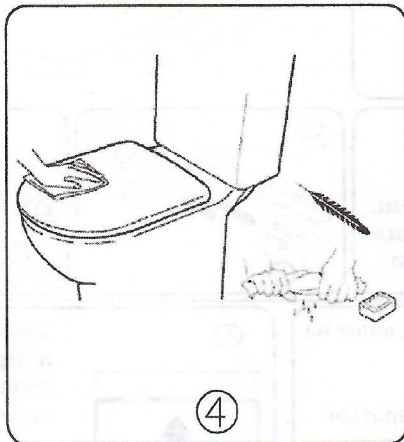
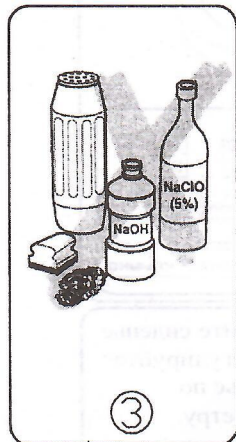
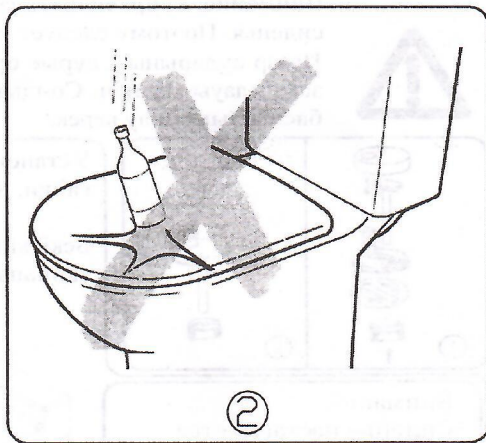
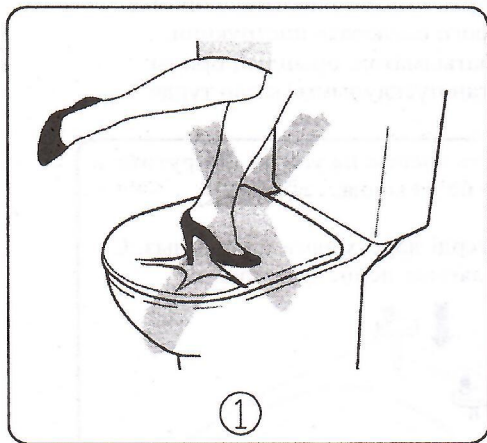

1. Запрещается: вставать и садиться на крышку сиденья.

2. Избегать ударов сиденья твердыми предметами.

3. Запрещается: использовать абразивные и агрессивные химические средства, жесткие губки для уборки.

4. При мытье сиденья с крышкой использовать мыльную воду и протирать сухой мягкой тканью.

5. Во избежание поломки микролифта следует закрывать сиденье плавно, без применения силы.

\* На поверхность сиденья кольца садиться равномерно во избежание поломки.

1. Отырғыштың қақпағына аяқпен тұруға және отыруға тыйым салынады.

2. Отырғышты қатты заттармен соққылауға жол бермеңіз.

3. Тазалау үшін абразивті және күшті химиялық құралдарды, қатты ысқыштарды қолдануға тыйым салынады.

4. Қақпағы бар отырғышты жуу кезінде сабынды суды пайдаланып, құрғақ жұмсақ шүберекпен сүртіңіз.

5. Микролифттің сынуына жол бермеу үшін отырғышты баяу, күш қолданусыз жапқан дұрыс.

\* Сынып қалуына жол бермеу үшін дөңгелек отырғыштың бетіне бірқалыпты отыру қажет.