

Высокоскоростная сушилка для рук



M-2019W Smart JET

Инструкция пользователя

Меры безопасности

Соблюдайте меры безопасности при использовании данного продукта.

Символы и значения

Символ	Значение
	Этот символ указывает на запрещенное использование изделия.
	Этот символ указывает на необходимую внимательность при использовании этого изделия.
	ВНИМАНИЕ! Может привести к серьезным травмам или повреждению изделия.



ПРЕДУПРЕЖДЕНИЕ



Для подключения прибора используйте электрические кабели, соответствующие мощности изделия.
Не используйте прибор с поврежденным электрическим кабелем, это может привести к пожару, поражению электрическим током или выходу изделия из строя.
Самостоятельно не разбирайте, не ремонтируйте и не модифицируйте изделие. Это может привести к пожару или поражению электрическим током.
Не закрывайте воздушные сопла, это может привести к перегреву или другим проблемам изделия.



Перед очисткой изделия отключить питание!



ВНИМАНИЕ!



Не опирайтесь на установленное изделие, это может привести к падению, травмам и повреждению изделия.

Составные части

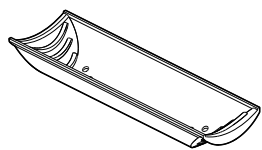

Канал для воды

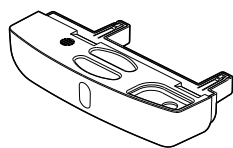

Лоток для воды

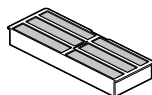

Фильтр

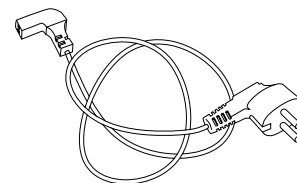
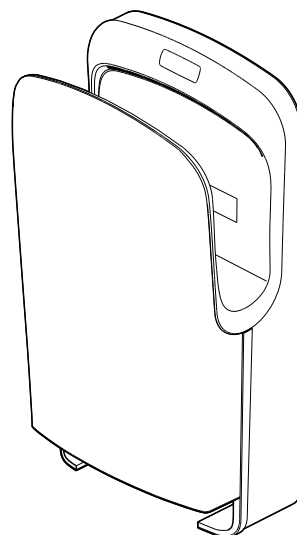





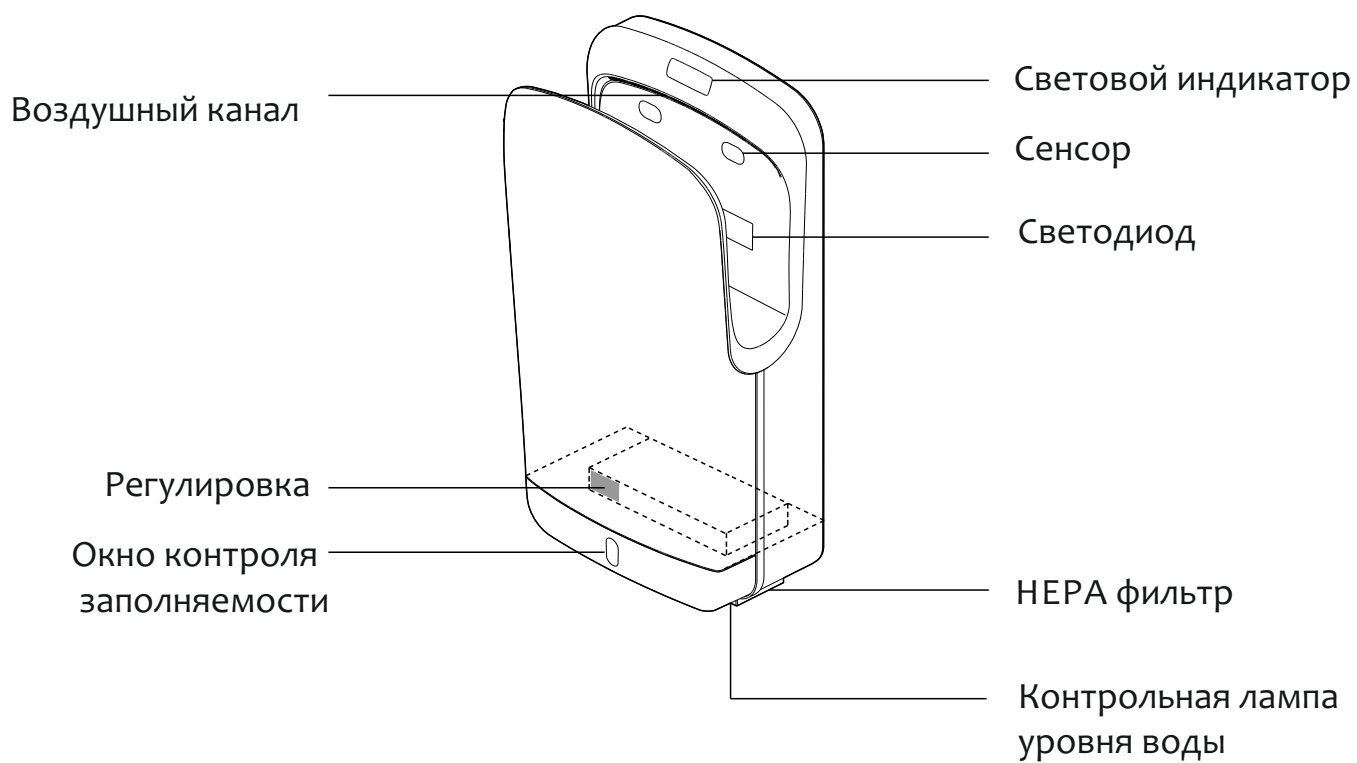

Кабель питания

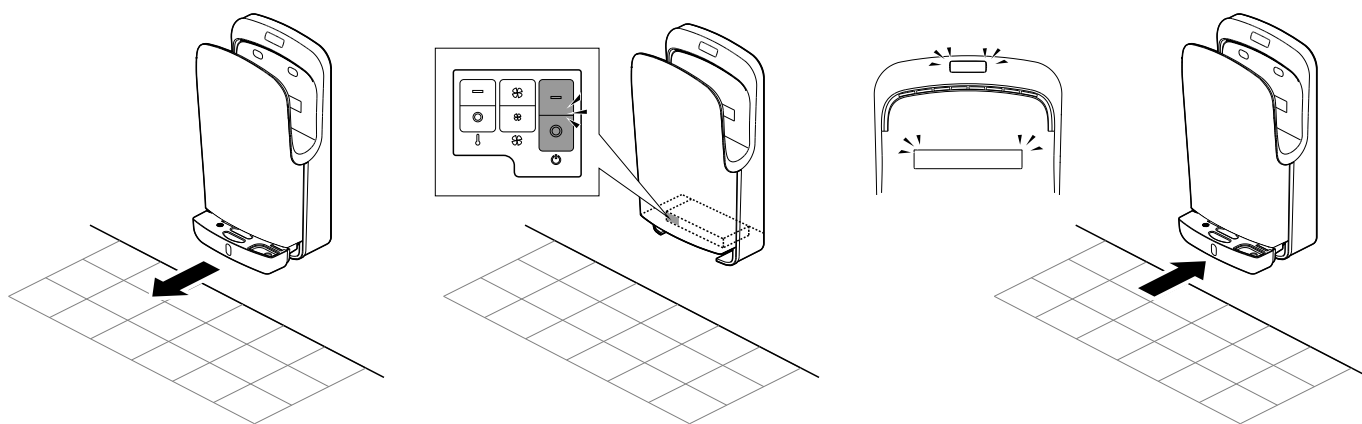
Функционал

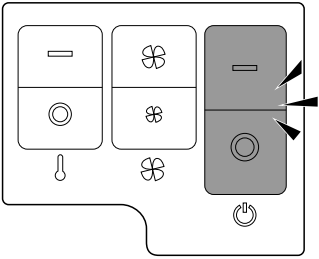

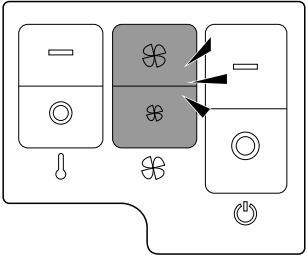
Меры предосторожности при эксплуатации

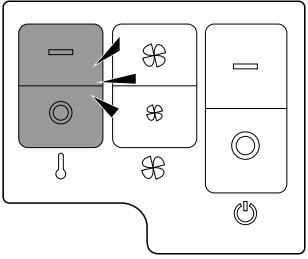

Переключатель	Режим	
		Включить
		Выключить
		Высокая скорость
		Низкая скорость
		ТЭН включить
		ТЭН выключить

Использование

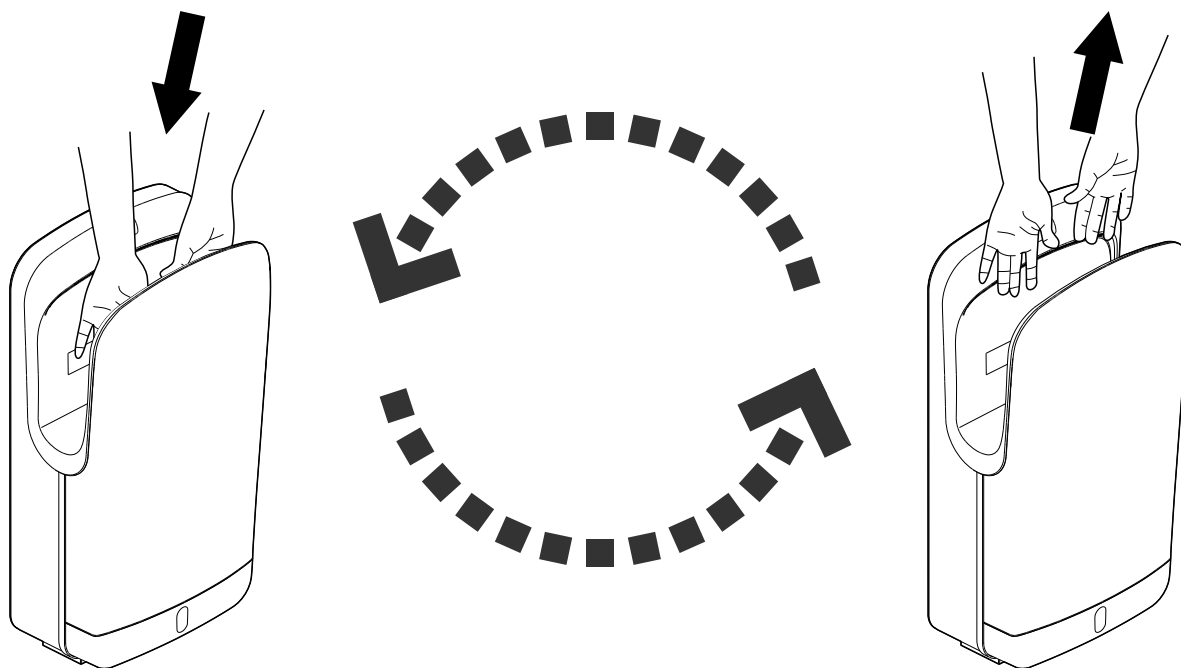

Внимание!

- Перемещайте руки из стороны в сторону, если сушилка не включилась.

Внимание!

- Сушилка автоматически останавливается после 30 секунд непрерывной работы.
- Для того, чтобы продолжать использовать сушилку, удалите руки затем начните заново.

Техническое обслуживание

Очищайте сушилку регулярно, чтобы она функционировала должным образом. Используйте хорошо отжатую мягкую ткань.

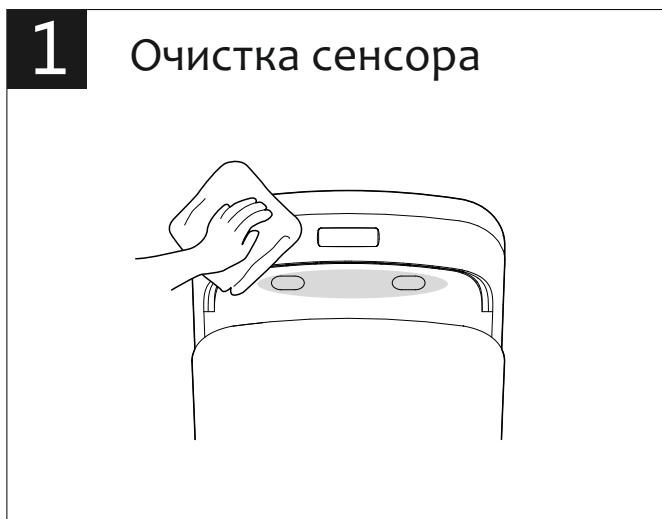
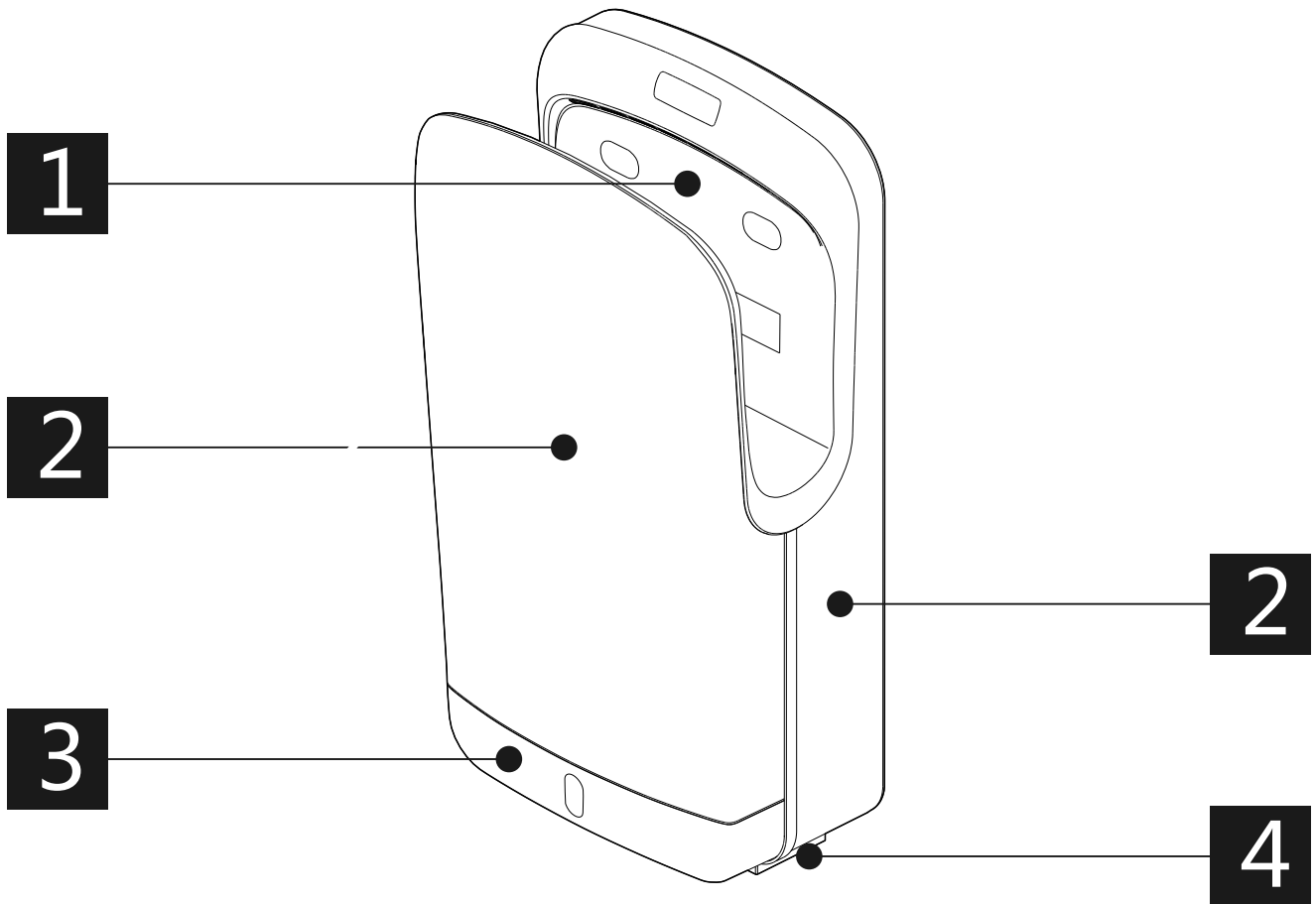

3

Поддон для воды

Сливайте воду из поддона по мере наполнения

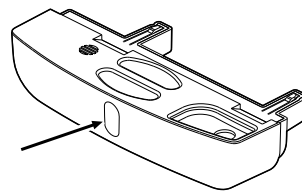

Смотровое окно

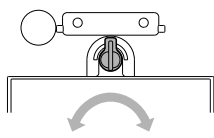

(1)

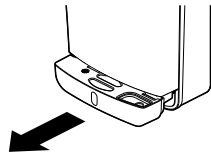

(2)

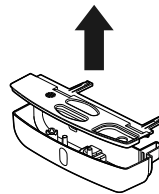

(3)

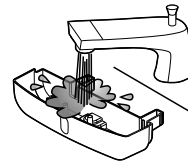

(4)

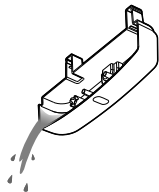

(5)

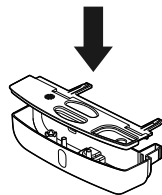

(6)

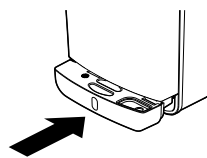

(7)

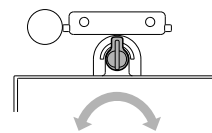

(8)

4

Фильтр

Обслуживание раз в 150 дней

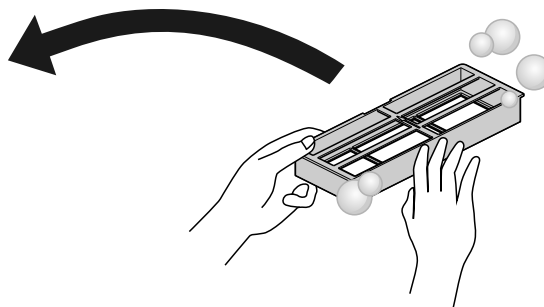
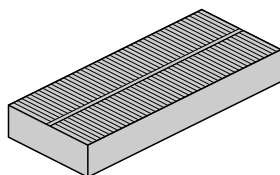
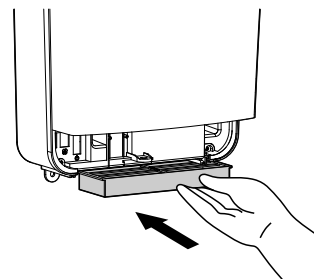
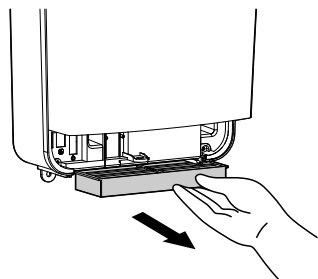

Чистка фильтра и поддона

Спецификация

Модель		KSITEX M-2019W Smart Jet
Номер		
Характеристики сети питания		AC220V 240V 50Hz 60Hz
Мощность		
Высокая скорость	Тэн включен	1800 Вт
	Тэн выключен	1000 Вт
Низкая скорость	Тэн включен	700 Вт
	Тэн выключен	500 Вт
Энергопотребление в режиме ожидания		Не более 2,3 Вт
Двигатель		DC/moto
Тэн		Электрический
Безопасность		Температурный датчик тока · Предохранитель
Размеры		Ширина 300, глубина 180, высота 535
Вес		
Объем поддона для воды		Приблизительно 1200 мл
Температура окружающей среды		от 0 до + 40°С

Гарантийный талон

Марка прибора _____

Дата продажи _____

Подпись продавца _____

Претензий к внешнему виду прибора не имею.

С условиями гарантии ознакомлен.

Покупатель _____

СРОК ГАРАНТИИ 12 МЕСЯЦЕВ